 **警告** 安全のために必ず守って頂きたい事。守らないと生命に危険、または重大な傷害につながる恐れがあります。

 **警告** ●装着作業の際、必ずバッテリーの(-)端子を外して作業してください。接続したままの作業は配線がショートすることがあり、感電の恐れや車輻破損の原因となります。

 **注意** ●純正部品の取り外し、取り付けは整備要領書に従い、正しく行ってください。
●配線の結線などの取付は確実に行ってください。ショートや感電の恐れ、車輻破損またはトラブルの原因となります。
●誤配線やショート、静電気により機器の故障、破損や感電する場合がありますので細心の注意の上作業を行ってください。
●取り付け配線などは定期的に点検してください。点検を怠ると重大な事故や故障、トラブルの原因となります。
●取り付けは安全を確保した上で確実な作業を行ってください。
●万一異常が発生した場合、直ちに車輻を安全な場所に停止させ、電源を切り異常箇所を確認・点検を行ってください。

取付販売店へのお願い：本取扱説明書は、必ずお客様にお渡し下さい。

AT-1108 5series F10/F11リアモニタースタンド SET UP MANUAL

artack
assist your comfortable BMW Life



artack 株式会社イタック 〒223-0056 神奈川県横浜市港北区新吉田5581 Phone.045-595-1730 Facsimile.045-595-1733

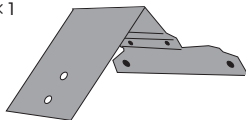

商品構成

本体 × 1



  ゴムシール × 2

  モニター取り付け用ローレットネジ × 2

 付属タッピングビス × 2  ワッシャー × 2

 付属ビス × 2  付属ナット × 2

適合車種

5series F10/F11系

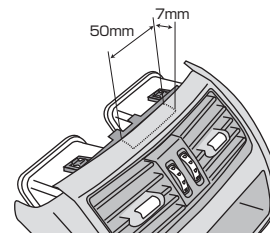

センターコンソールBOXの上端をモニタースタンド幅50mm×7mmへカットします。(削りすぎない様に確認しながら行って下さい)

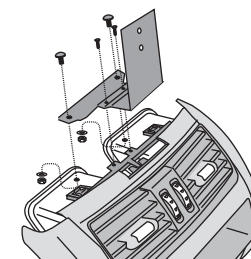

モニタースタンドを付属のタッピングビスとビス・ワッシャー・ナットで固定します。

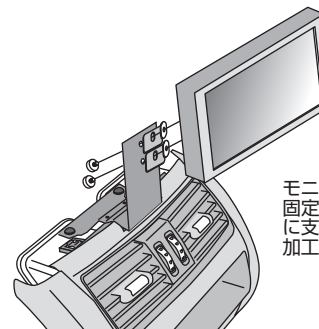

モニターを付属のモニター取り付けローレットネジ・ゴムシールを使用して固定して下さい。またモニターケーブルをセンターコンソールBOXの開閉に支障をきたさないようにサイド側から取り廻すか、A/C吹き出し部分脇を加工して通線します。